

Схема организации движения транспортных средств к местам разгрузки/погрузки
и рекомендуемые пути передвижения детей по территории образовательного учреждения

МБДОУ Детский сад №49 комбинированного вида

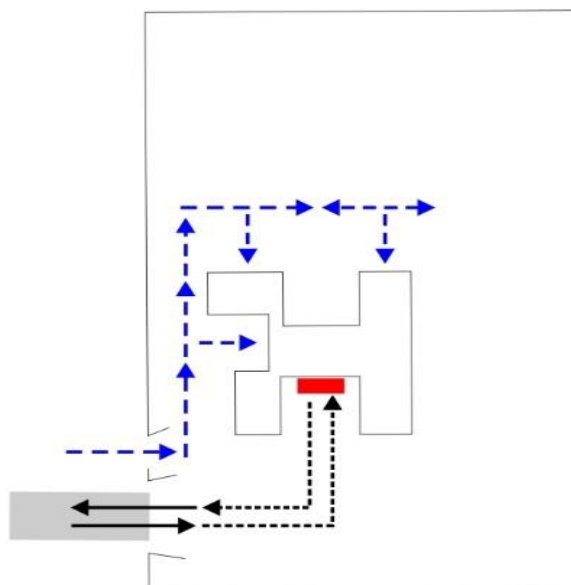









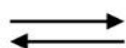

-  - въезд/выезд грузовых транспортных средств
-  - движение грузовых транспортных средств по территории образовательного учреждения
-  - движение детей и подростков на территории образовательного учреждения
-  - место разгрузки/погрузки

Схема организации дорожного движения в непосредственной близости от образовательного учреждения с размещением соответствующих технических средств и маршруты движения детей.

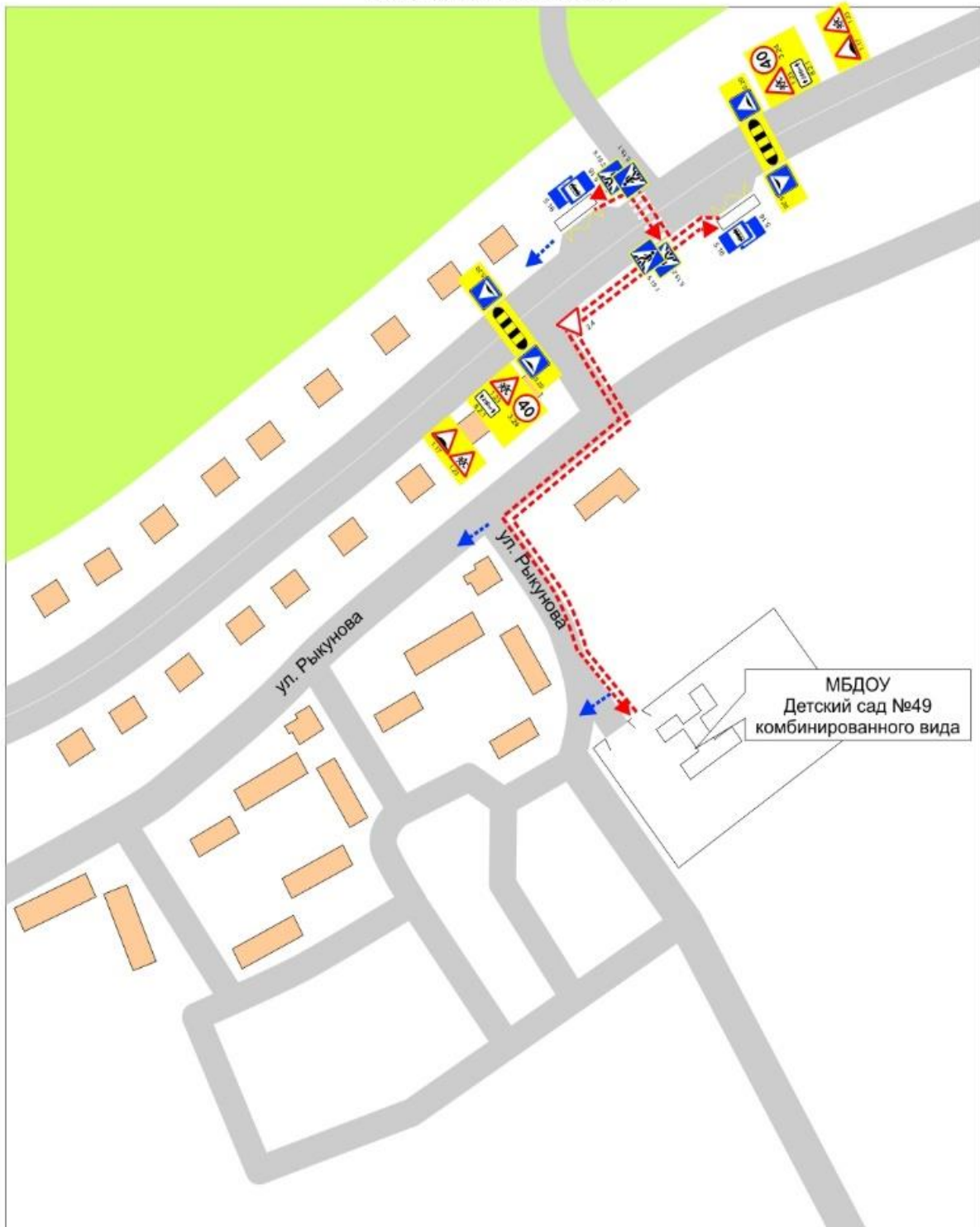

-  - пешеходное ограждение
-  - направление движения транспортного потока
-  - направление движения детей от остановок маршрутных транспортных средств
-  - направление безопасного движения детей в зону жилого сектора
-  - дорожные знаки и другие ТСОДД подлежащие обязательной установке согласно данной схеме